



Digital Night Vision Front Clip-on

FD1-LRF Series

Quick Start Guide

Germany

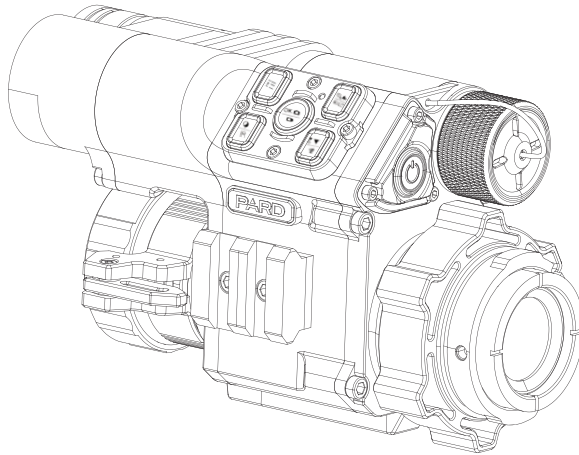











Scan To Enjoy Privilege



Scan The QR Code To Join Our Membership

- 1 Extend warranty
- 2 Enjoy 1 on 1 expert service
- 3 Get the product experience officer opportunity

Package Contents

Icon	Contents	Quantity	Icon	Contents	Quantity
	FD1 / FD1-LRF Digital Night Vision Front Clip-on	1		Type-C cable	1
	3.7V 18650 Rechargeable lithium-ion battery	1		Allen wrench	2
	Adapter	1		Cloth bag	1
	Eyepiece	1		User's manual	1
	Gasket	4		Warranty card	1

COMPONENTS

FD1-LRF

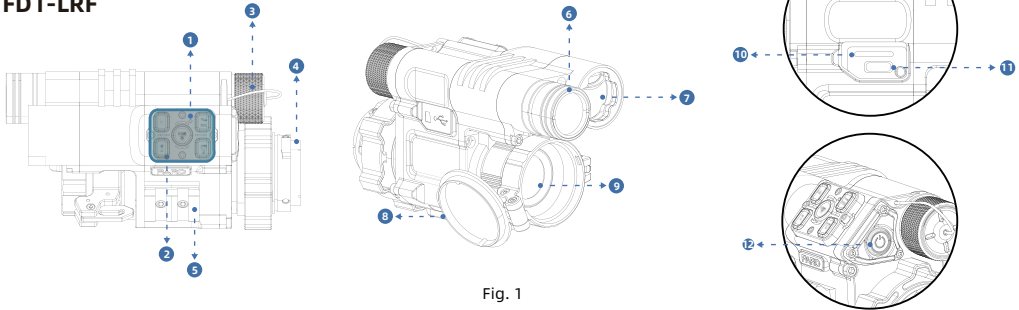

Fig. 1

No.	Name	No.	Name	No.	Name	No.	Name
1	Power indicator	4	Clip-on eyepiece	7	Ringfinder (LRF)	10	Micro SD card slot
2	Keypad	5	Picatinny rail	8	Objective lens cap	11	Type-C charging port
3	Battery compartment cap	6	Adjustable beam IR illuminator	9	Objective lens	12	Power/Sleep button

1. Shortcut Mode

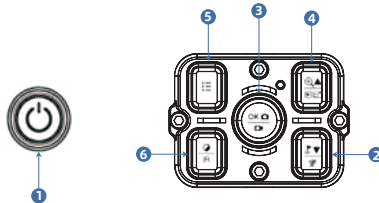

Fig. 2

	Single press	Press and hold	Double press
Key 1	Power/Sleep button	Power on/off	-
Key 2	Down key	Enable/Disable WiFi	-
Key 3	OK/Take photo	Record Video/Save	-
Key 4	Up key/Zoom in	Browse files	Open/Close PIP
Key 5	Menu/Play back	Exit menu	-
Key 6	Brightness of IR(Black&White mode)	Switch between black&white/color mode	-

Note: All operations of the FD1 are the same as the FD1-LRF, with the only difference being that the FD1-LRF is equipped with a built-in rangefinder module.

Installation

1 Battery Installation and Startup

Please following the steps below for battery installation:

- ① Turn the battery cap counterclockwise to open it and remove the battery.
- ② Remove the insulating tape from the battery.
- ③ Insert the battery with the positive pole (+) facing inward, then rotate the battery cap clockwise until it is tightly locked in place.
- ④ To power on the device, press and hold the power button for approximately 3 seconds. The device is ready for use when the power indicator illuminates and the PARD Logo appears on the screen.

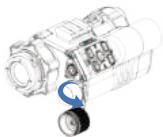

Fig. 3



Fig. 4

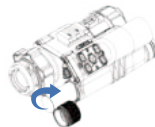

Fig. 5

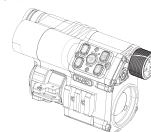

Fig. 6

2 Adapter Installation

To ensure optimal performance and user experience, we highly recommend using our original adapter provided in the product packaging as shown in Fig. 7. The adapter installation steps are as follows:

- ① Remove the digital night vision device, adapter, gaskets and Allen wrench from the box.
- ② Apply 1-2 layers of insulating tape to protect the scope's objective lens.
- ③ Attach and rotate the clip-on eyepiece onto the digital night vision body.
- ④ Align the clip-on eyepiece with the adapter's inner recess, then secure it to the night vision device using the pin with knurled thumbnut.
- ⑤ Choose the right gasket(s) for your scope's objective bell diameter. Attach the assembled device to the scope's objective bell, ensuring the display is centered through your scope's eyepiece. Secure by lowering and tightening the adapter locking lever.

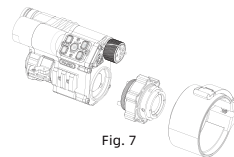

Fig. 7

Focusing

1 Diopter Adjustment Ring

Diopter adjustment in a night vision device refers to the ability to adjust the focus of the device's eyepiece to compensate for differences in users' vision. It allows individuals with varying levels of eyesight to achieve a clear and focused view of the displayed content on the device's screen.

- ① After turning on the device, rotate the diopter adjustment ring until the texts or icons on the screen are clearly.
 - ② Please note that the image may not be clear after diopter adjustment. As long as the text on the screen is clear and visible, it is sufficient.
- Note:** If the objective lens is not properly focused, the image may be unclear.

② Objective Lens Adjustment Ring

- ① Before adjusting the objective lens, it is important to complete the diopter focusing.
- ② Then adjust the objective lens focus ring until a clear image of the target is achieved.

E-compass Calibration

Once the eyepiece is properly focused, proceed to calibrate the electronic compass using the "Figure 8" pattern method. Tilt and move the device in a Figure 8 motion until the compass is calibrated, as indicated in **Fig. 8**.



Fig. 8

Key Features

FD1-LRF is a compact, lightweight multifunctional digital night vision clip-on that can be attached to your existing scope. Its low-illumination and high-sensitivity sensor enable hunters to effectively extend their hunting hours well into the night. Furthermore, the device can also be used as a handheld monocular. With its impressive 6000J impact resistance and IP67 protection rating, it ensures durability and reliable performance. Equipped with a rechargeable 18650 lithium battery, it offers convenience, ease of use, and long-lasting operation.

- Multipurpose for being a front clip-on or monocular
- No need to be zero (as a clip-on)
- CMOS Image Sensor
- 1200yd/1000m LRF
- Visible Light Enhancement Algorithm (VLEA)
- Adjustable beam IR illuminator with a range of 350m
- Recoil-activated recording
- Upgraded UI design
- WiFi
- IP67 weatherproof rating
- 6000J recoil resistance

Precautions

- ① **Battery Usage:** Please remove the insulating tape from the battery before first use. Use a fully charged lithium-ion battery with a voltage rating of 3.7V.
- ② **Device Storage:** Turn off the device and remove the battery if not use for more than 10 days. Store the device & battery in a dry and safe place.
- ③ **Handling and Transportation:** Exercise caution when handling or transportation the device. It is recommended to use the original packaging for transportation.
- ④ **Light Exposure:** Do not use the device to focus directly on strong sources of light such as the sun or electric welding. Direct exposure may damage the detector and void the warranty.
- ⑤ **Lens Protection:** Prevent lens scratches and damage from oil or chemical contamination. Keep the lens cap on when not in use.
- ⑥ **Environmental Considerations:** Place the device in a cool, dry, and well-ventilated environment. Avoid strong electromagnetic fields. Ensure the storage temperature remains between -20°C/-4°F and 50°C/122°F.
- ⑦ **Device Disassembly and Support:** Please refrain from attempting to disassemble the device without proper authorization. Unauthorized disassembly can result in voiding the warranty and may cause irreparable damage to the device. If you encounter any problems, please contact our after-sales team. Report any issues promptly to ensure timely resolution and proper support.
- ⑧ **Attention!** Export Requirements: Please note that all PARD night-vision and thermal imaging devices require a license for export outside the country.

SPEZIFIKATION



FD1 & FD1-LRF Specification

Classification	Digital Night Vision Front Clip-on	
Purpose	Monocular	Clip-on
Sensor		
Type	CMOS	
Resolution(pixel)	1920*1080	
Pixel Size(μm)	2.9	
Frame Rate (Hz)	Color: 60/Mono: 30	
Image Engine	PARD VLEA	
Optics		
Objective Lens(mm)	30	
Optical Magnification(x)	3.5	1
Digital Zoom(x)	2	N/A
Field of view (HxV)	Horizontal	7.9°
	Vertical	5.9°
	Diagonal	9.9°
Eye Relief(mm)	30	N/A
Diopter Adjustment	- 5D~+5D	N/A
Display		
Type	OLED	
Resolution(pixel)	1440*1080	
Image Mode	Color / Mono	
Photo / Video		
Photo Resolution(pixel)	2592*1944	
Storage	Micro SD card (Max. 128 GB)	
Main function		
LRF	Yes	Yes
PIP	Yes	N/A
IR Wavelength(nm)	850/940	

Packungsinhalt

Ikonen	Inhalt	Menge	Ikonen	Inhalt	Menge
	FD1/FD1-LRF Digitales Nachtsicht Frontclip-on	1		Typ-C Kabel	1
	3.7V 18650 Wiederaufladbarer Lithium-Ionen-Akku	1		Inbus-Schlüssel	2
	Adapter	1		Stofftasche	1
	Okular	1		Schnellstart-Anleitung	1
	Dichtung	4		Kundenservice-Karte	1

Komponenten

FD1-LRF

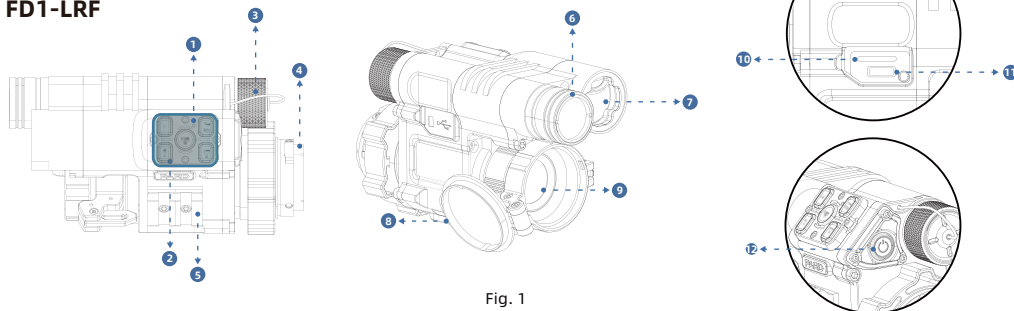

Fig. 1

Nr.	Bezeichnung	Nr.	Bezeichnung	Nr.	Bezeichnung	Nr.	Bezeichnung
1	Power-Anzeige	4	Objektivlinse	7	Entfernungsmesser (LRF-Modul)	10	Micro-SD-Kartensteckplatz
2	Tastenfeld	5	Picatin-Schiene	8	Objektivkappe	11	Typ-C Ladeanschluss
3	Batteriefach-Deckel	6	IR-Strahler mit einstellbarem Strahl	9	Objektive Linse	12	Power/Schlaf

1. Shortcut-Modus

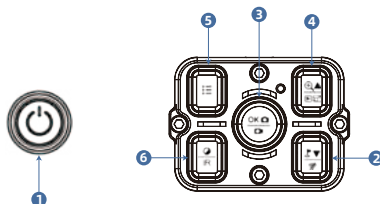

Fig. 2

Tastenfeld	Einmal drücken	Drücken und halten	Doppel drücken
Taste 1	Power/Schlaf	Power ein/aus	-
Taste 2	Entfernungsmessung/Nach-unten-Taste	WiFi ein-/ausschalten	-
Taste 3	Bestätigen/Ein Foto schießen	Video aufnehmen/Speichern	-
Taste 4	Auf/Vergrößern	Dateien anzeigen	Bild-in-Bild ein-/ausschalten
Taste 5	Menü/Zurück	Menü verlassen	-
Taste 6	Helligkeit von IR (Schwarz/Weiß-Modus)	Umschalten zwischen Schwarz-Weiß- und Farbmodus	-

Hinweis: Alle Funktionen des FD1 sind identisch mit dem FD1-LRF, der einzige Unterschied besteht darin, dass das FD1-LRF mit einem integrierten Entfernungsmessermodule ausgestattet ist.

Einrichtung

1 Batterieeinbau und Inbetriebnahme

Der Batterieeinbau erfolgt in folgenden Schritten:

- ① Schraube den Batteriefach-Deckel gegen den Uhrzeigersinn ab und ziehe die Batterie heraus.
- ② Ziehe das Isolierband am Pluspol der Batterie ab.

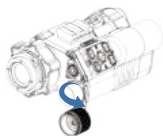

Fig. 3



Fig. 4

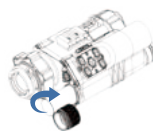

Fig. 5

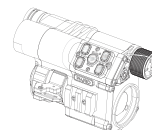

Fig. 6

- ③ Lege die Batterie ein und achte darauf, dass der Pluspol (+) zuerst eingelegt wird. Schraube den Batteriefach-Deckel im Uhrzeigersinn fest.

- ④ Drücke und halte die Power-Taste für ca. 3 Sekunden, um das Gerät einzuschalten. Die Betriebsanzeige leuchtet auf und das PARD-Logo wird auf dem Bildschirm angezeigt, was bedeutet, dass das Gerät einsatzbereit ist.

2 Installation des Adapters

Um ein optimales Nutzererlebnis zu erzielen, empfehlen wir dringend die Verwendung unseres Originaladapters, der in der Produktverpackung enthalten ist (siehe Abb. 7). Die Schritte zur Installation des Adapters sind wie folgt:

- ① Nimm das Nachtsichtgerät, einen Adapter, Einsätze und einen Inbus-Schlüssel aus dem Karton.
- ② Wickle zum Schutz 1-2 Lagen Isolierband um das Okulargehäuse.
- ③ Bringen Sie das aufsteckbare Okular am digitalen Nachtsichtgerät an und drehen Sie es
- ④ Richten Sie das Aufsteckokular an der inneren Aussparung des Adapters aus und befestigen Sie es dann mit dem Stift mit Rändelmutter am Nachtsichtgerät.
- ⑤ Wählen Sie die richtige(n) Dichtung(en) für den Durchmesser der Objektivglocke Ihres Zielfernrohrs. Bringen Sie das zusammengebaute Gerät an der Objektivglocke des Teleskops an und achten Sie darauf, dass das Display durch das Okular des Teleskops zentriert ist. Sichern Sie den Adapter durch Absenken und Festziehen des Verriegelungshebels.

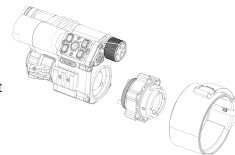

Fig. 7

Fokussierung

1 Dioptrien-Fokussierung

Die Dioptrienanpassung in einem Nachtsichtgerät bezieht sich auf die Möglichkeit, den Fokus des Okulars des Geräts anzupassen, um Unterschiede in der Sehkraft der Benutzer auszugleichen. Sie ermöglicht es Personen mit unterschiedlichem Sehvermögen, eine klare und scharfe Sicht auf die angezeigten Inhalte auf dem Bildschirm des Geräts zu erhalten.

- ① Drehen Sie nach dem Einschalten des Geräts den Dioptrieneinstellung, bis die Texte oder Symbole auf dem Bildschirm deutlich zu sehen sind.
- ② Bitte beachten Sie, dass das Bild nach der Dioptrieneinstellung möglicherweise nicht mehr klar ist. Solange der Text auf dem Bildschirm klar und deutlich zu sehen ist, ist dies ausreichend.

Hinweis: Wenn die Objektivlinse nicht richtig fokussiert ist, kann das Bild unscharf sein.

2 Fokussierung des Objectivs

- ① Vor dem Objektiv-Fokussieren soll die Dioptrieneinstellung abgeschlossen sein.
- ② Stellen Sie dann den Fokussierung des Objectivs ein, bis Sie ein klares Bild des Ziels erhalten.

Kompass-Kalibrierung

Sobald das Okular richtig fokussiert ist, kalibrieren Sie den elektronischen Kompass mit der "Abbildung 8"-Methode. **Neigen und bewegen Sie das Gerät in einer 8er-Bewegung, bis der Kompass kalibriert ist, wie in Abb. 8 dargestellt.**



Fig. 8

Hauptmerkmale

Das FD1-LRF ist ein kompaktes, leichtes, multifunktionales digitales Nachtsichtgerät, das an Ihrem Zielfernrohr angebracht werden kann. Sein hochempfindlicher CMOS-Sensor ermöglicht es Jägern, ihre Jagdzeit bis tief in die Nacht hinein zu verlängern. Darüber hinaus kann das Gerät auch als tragbares Monokular. Mit seiner beeindruckenden Stoßfestigkeit von 6000J und der Schutzklasse IP67 gewährleistet es Langlebigkeit und zuverlässige Leistung. Ausgestattet mit einem wiederaufladbaren 18650-Lithium-Ionen-Akku bietet es Komfort, Benutzerfreundlichkeit und lange Betriebszeiten.

- Vielseitig einsetzbar als Front-Clip-on oder Monokular
- Keine Nullstellung erforderlich (als Ansteckgerät)
- Schnelle Umrüstung von optischem Zielfernrohr auf Nachtsichtkamera
- CMOS-Bildsensor
- 1000m hochpräziser Entfernungsmesser
- Algorithmus zur Verbesserung des sichtbaren Lichts (VLEA)
- IR-Strahler mit einstellbarem Strahl und einer Reichweite von 350m
- Aufzeichnung des Rückstoßwiderstands
- Verbessertes UI-Design
- WiFi
- IP67 Wetterschutzklasse
- 6000J Rückstoßfestigkeit

Schutzmaßnahme

- ① **Verwendung der Batterie:** Bitte entferne das Isolierband auf der Batterie vor dem ersten Gebrauch. Es wird empfohlen, eine voll aufgeladene Lithium-Ionen-Batterie mit einer Nennspannung von 3,7 V zu verwenden.
- ② **Gerätespeicher:** Wenn das Gerät länger als 10 Tage nicht benutzt wird, schalte es aus und nehme die Batterie heraus. Bewahre das Gerät und die Batterie an einem trockenen und sicheren Ort auf.
- ③ **Handhabung und Transport:** Behandle das Gerät während des Gebrauchs oder Transports mit besonderer Vorsicht und Sorgfalt. Es wird empfohlen, für den Transport die Originalverpackung zu benutzen.
- ④ **Lichtexposition:** Richte das Gerät nicht direkt auf starke Lichtquellen wie die Sonne oder elektrische Schweißgeräte. Der Detektor kann dadurch beschädigt werden und die Garantie erlischt.
- ⑤ **Schutz der Linse:** Vermeide Kratzer auf der Linse und Beschädigung der Linse durch Öl oder chemische Verunreinigungen. Setze die Objektivkappe auf, wenn das Gerät nicht benutzt wird.
- ⑥ **Umweltaspekte:** Bewahre das Gerät in einer kühlen, trockenen und belüfteten Umgebung. Vermeiden Sie starke elektromagnetische Felder auf. Die Lagertemperatur sollte zwischen -20°C/-4°F und 50°C/122°F liegen.
- ⑦ **Gerätedemontage und Unterstützung:** Versuchen Sie bitte nicht, das Gerät ohne entsprechende Genehmigung zu zerlegen. Unbefugte Demontage kann zur Aufhebung der Garantie führen und irreparable Schäden am Gerät verursachen. Bei Problemen kontaktiere bitte unser Kundendienst-Team und melde sie auf unserer offiziellen Website. Melden Sie Probleme umgehend, um eine zeitnahe Lösung und angemessene Unterstützung sicherzustellen.
- ⑧ **Achtung! Ausführbestimmungen:** Alle PARD Nachtsicht- und Wärmebildgeräte benötigen eine Lizenz, wenn sie in ein anderes Land exportiert werden.

SPEZIFIKATION

FD1 & FD1-LRF Spezifikation

Klassifizierung	Digitales Nachtsicht Frontclip-on	
Zweck	Monokular	Aufsteckmontage
Sensor		
Art	CMOS	
Auflösung(pixel)	1920*1080	
Pixelgröße(µm)	2.9	
Bildrate(Hz)	Farbe: 60/Mono: 30	
Bildmaschine	PARD VLEA	
Optik		
Objektivlinse(mm)	30	
Optische Vergrößerung (x)	3.5	1
Digitaler Zoom (x)	2	N/A
Sichtfeld (HxV)	Horizontal	7.9°
	Vertikal	5.9°
	Diagonale	9.9°
Augenabstand(mm)	30	N/A
Dioptrien-Einstellung	- 5D→+5D	N/A
Anzeige		
Art	OLED	
Auflösung (pixel)	1440*1080	
Bild-Modus	Farbe/Mono	
Foto/Video		
Résolution photo(pixel)	2592*1944	
Lagerung	Micro-SD-Karte (max. 128 GB)	
Hauptfunktion		
Entfernungsmesser (LRF)	Ja	
KERN	Ja	N/A
IR-Wellenlänge (nm)	850/940	

FCC Warning



This device complies with part 15 of the FCC Rules. Operation is subject to the following two conditions:

- (1) This device may not cause harmful interference.
- (2) this device must accept any interference received, including interference that may cause undesired operation.

Note: This equipment has been tested and found to comply with the limits for a Class B digital device, pursuant to part 15 of the FCC Rules. These limits are designed to provide reasonable protection against harmful interference in a residential installation. This equipment generates, uses and can radiate radio frequency energy and, if not installed and used in accordance with the instructions, may cause harmful interference to radio communications. However, there is no guarantee that interference will not occur in a particular installation. If this equipment does cause harmful interference to radio or television reception, which can be determined by turning the equipment off and on, the user is encouraged to try to correct the interference by one or more of the following measures:

- Reorient or relocate the receiving antenna.
- Increase the separation between the equipment and receiver.
- Connect the equipment into an outlet on a circuit different from that to which the receiver is connected.
- Consult the dealer or an experienced radio/TV technician for help.

Note: The Grantee is not responsible for any changes or modifications not expressly approved by the party responsible for compliance. such modifications could void the user's authority to operate the equipment. The device has been evaluated to meet general RF exposure requirement. This equipment complies with FCC's RF radiation exposure limits set forth for an uncontrolled environment. This device and its antenna(s) must not be co-located or conjunction with any other antenna or transmitter.

Follow Us



Facebook



Instagram



YouTube



LinkedIn



YouTube



Website

 www.pard.com

Business Cooperation

 info@pard.com

Service Center

 support@pard.com

PARD

 +86-755-29484438

 Headquarter: Block 3, Shengwuyuan Garden,
Baoshi East Road, Shiyan Street, Baoan District, Shenzhen City 518080, China.

PARD Europe

 400-099-2599

 Pard Europe Sp. z o.o.
Ul. Rzymowskiego 31, 02-697 Warszawa, Poland

